

Varenummer: 2314449506
Beskrivelse: E+G gummi hjul 449506
RE.E2-100-RBL Løst hjul

Mål

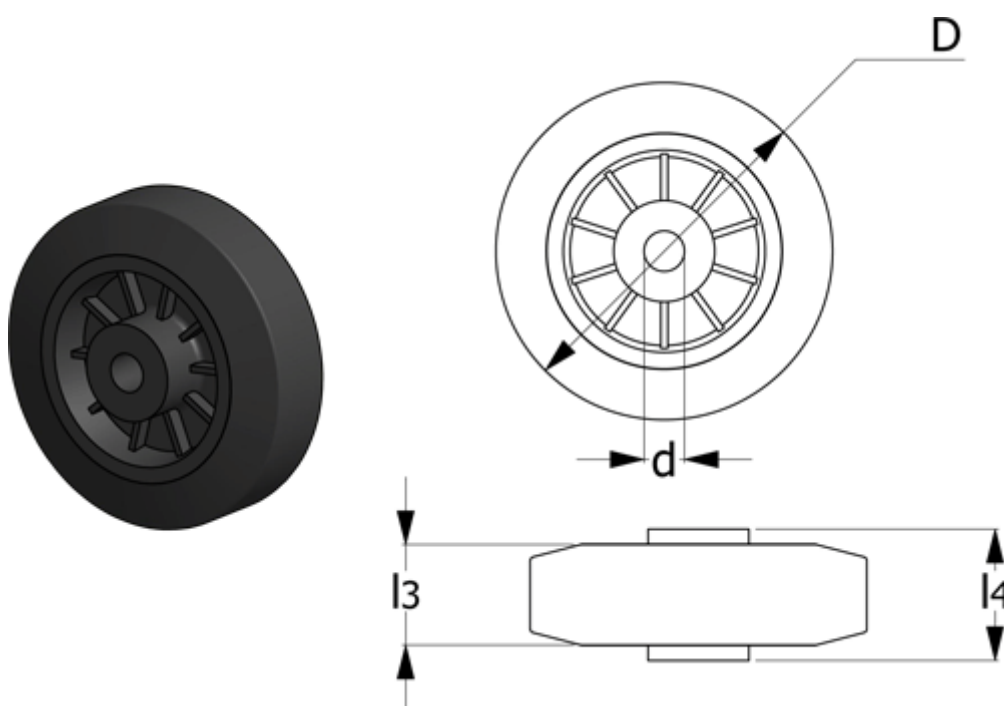

d	= 12
D	= 100
Dynamisk belastning (N)	= 800
g	= 210
Kode	= 449506
l3	= 30
l4	= 44
Max. statisk belastning (N)	= 2000

Rullemodstand (N)	= 750
Type	= RE.E2-100-RBL